

J & P

DISTRIBUCIONES

INSUMOS PROFESIONALES PARA EMPRESAS



www.jypdistribuciones.com.ec

CATÁLOGO

2026



3R

La regla ecológica de las 3 R se refiere a las tres principales acciones que podemos tomar para reducir nuestro impacto ambiental y promover la sostenibilidad: reducir, reutilizar y reciclar.

REDUCIR



La primera R se refiere a la reducción del uso de recursos y la generación de residuos. Esto se puede hacer, por ejemplo, al elegir productos con menos envases o con envases reutilizables, al reutilizar productos en lugar de comprar nuevos o al apagar las luces y los electrodomésticos cuando no se están utilizando.

REUTILIZAR

La segunda R se refiere a reutilizar productos en lugar de desecharlos. Esto incluye cosas como usar bolsas reutilizables en lugar de plásticas, reparar productos en lugar de comprar nuevos, y donar o vender cosas que ya no necesitamos.



RECICLAR

La tercera R se refiere al proceso de reciclar materiales para hacer nuevos productos. Esto incluye separar los residuos por tipo de material (papel, vidrio, metal, plástico, etc.) y llevarlos al centro de reciclaje.



LÍNEA DE CONTENEDORES

DISTRIBUCIONES

INSUMOS PROFESIONALES PARA EMPRESAS

LOS 5 COLORES DEL RECICLAJE



El reciclaje es un proceso cuyo objetivo es convertir residuos en nuevos productos o en materia prima para su posterior utilización. Se previene el desuso de materiales potencialmente útiles, se reduce el consumo de nueva materia prima y el uso de energía.

DESECHOS COMUNES



Servilletas y papel higiénico
Envases plásticos de aceites comestibles
Envases con restos de comida



PLÁSTICOS



Botellas de plástico
Fundas plásticas
Envases de productos de limpieza



ORGÁNICOS



Restos de alimentos
Cáscaras de fruta
Hojas y pasto



PAPEL-CARTÓN



Revistas
Cajas de cartón
Envases de cartón y papel



RIESGO BIOLÓGICO



Gasas y algodones
Guantes de látex
Material de curación y demás residuos contaminados que generen contagios o infecciones



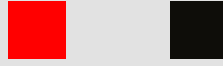

ANCHO: 21,5CM

ALTO: 36 CM

LARGO: 33CM



10 - 12 LITROS

Contenedor para Basura

Marca:SGC

Medidas: Alto 36cm , Ancho 21,5cm, Largo 33 cm

Fabricado en HDPE.

Capacidad 10 - 12 lts.

Base cuadrada con tapa y pedal.



ANCHO: 31 CM

ALTO: 36 CM

LARGO: 36 CM



20 - 22 LITROS

Contenedor para Basura

Marca:SGC

Medidas: Alto 31cm , Ancho 31cm, Largo 36 cm

Fabricado en HDPE.

Capacidad 20 - 22 lts.

Base cuadrada con tapa y pedal.



50 LITROS

CONTENEDOR VAIVEN



Dimensiones:

Ancho: 31 cm

Altura: 68 cm

Profundidad: 39 cm



50 LITROS

CONTENEDOR VAIVEN



Dimensiones:

Ancho: 31 cm

Altura: 68 cm

Profundidad: 39 cm



CONTENEDORES

DISTRIBUCION
INSUMOS PROFESIONALES PARA EMPRESAS



25 - 30 LITROS

Contenedor para Basura Modelo 25 / 30Lt.

Medidas: Alto 45cm , Ancho 32cm, Largo 26 cm

Fabricado en HDPE.

Capacidad 25 - 30 lts.

Base cuadrada sin ruedas, con tapa y pedal.



50 LITROS

Contenedor para Basura Modelo 50Lt.
Medidas: Alto 56cm , Ancho 41cm, Largo 38 cm
Fabricado en HDPE.
Capacidad 50 lts.
Base cuadrada sin ruedas, con tapa y pedal.

CONTENEDORES DE 120 Y 240 LITROS CON TAPA LLANTA Y PEDAL

Contenedor de residuos negro 120 - 240 litros, tachos para residuos, en color gris, azul, rojo, negro y verde.

Ruedas de marcha suave, con bandajes de goma maciza

Eje de la rueda fabricado de acero macizo, galvanizado, resistente a la corrosión

Admiten su total reciclado al haber terminado su vida útil los contenedores

Los contenedores satisfacen los requisitos de la normativa alemana sobre ruido ambiental de acuerdo con la directiva comunitaria pertinente, y llevan la marca correspondiente a su nivel de potencia acústica garantizado

Se fabrican en polietileno de baja densidad (HDPE) mediante proceso de inyección.

Resistentes a impactos, calor, sustancias químicas, humedad, radiación UV, limpieza de alta presión

CONTENEDORES

INSURSA PROFESIONALES PARA EMPRESAS

CONTENEDORES



120 LITROS

- Contenedores para basura importados.
- Con tapa, ruedas y con pedal metálico lateral
- Capacidad: 120 litros
- Varios colores disponibles: Azul, Verde, Gris, Rojo, Negro
- Medidas: Alto 88 cm , Ancho 45.5cm, Largo 48 cm



240 LITROS

- Dimensiones: 70(Largo) x 58cm (ancho) x 98cm(Alto)
- Material: HDPE-Polietileno de baja densidad
- Peso:15Kg
- Capacidad Peso: 96Kg
- Garantía: 12 meses

CONTENEDORES DE 360 LITROS PARA DESECHOS PARA RECOLECCIÓN DE CARGA POSTERIOR MECANIZADA

Los nuevos CONTENEDORES PARA DESECHOS de 360 litros, fueron sometidos a pruebas de carga, impacto, sellado, fuga de líquidos, resistencia entre otras, por parte de la EMAC, Empresa Municipal de Aseo de Cuenca, cumpliendo satisfactoriamente las mismas, obteniendo la aprobación y aval de esta empresa.

CAPACIDAD	CARGA MÁXIMA	DIMENSIONES mm
360 litros / 95 galones	150 kg	940 x 700 x 1150



360 LITROS

Especificaciones





- Elaborados con polietileno virgen, con tapa integrada para mantener un aspecto higiénico.
- Poseen agarraderas que facilitan la manipulación y transporte, se adaptan a vehículos recolectores de basura, fabricados para uso industrial, urbano e institucional, ideal para reciclaje y en varios colores de acuerdo a normativas para cada tipo de residuo.
- Fáciles de transportar, limpiar, higiénicos y ligeros. Con ruedas de 10 pulgadas, rin de polipropileno y banda de poliuretano blando de alta durabilidad.

CONTENEDORES DE 660 Y 1100 LITROS PARA DESECHOS

Especificaciones:

- Equipados con ruedas y pedal (opcional).
- El objetivo del pedal es garantizar que las manos del usuario estén siempre libres y no entren en contacto con el recipiente.
- Material: Polietileno de alta densidad.

Código de Colores de los Tachos:

- El color azul  se utiliza para los residuos reciclables, es decir, aquellos materiales que pueden ser reutilizados o reciclados, como el vidrio, plástico, entre otros.
- El color negro  se utiliza para los residuos no reciclables, es decir, aquellos que no pueden ser reutilizados o reciclados.
- El color verde  se utiliza para los residuos orgánicos, es decir, aquellos de origen biológico como restos de comida, cáscaras de fruta, verduras, hojas, pasto, entre otros.
- El color rojo  se utiliza para los residuos peligrosos, es decir, aquellos que contienen sustancias tóxicas o peligrosas para el medio ambiente o la salud pública.
- El color gris  se utiliza para reciclar papel / cartón. Papel limpio en buenas condiciones: revistas, folletos publicitarios, cajas y envases de cartón y papel.



660 LITROS

Características Técnicas

- Contenedor de residuos negro 660 lts con pedal
- Capacidad de volumen: 660 lts
- Capacidad de carga: 300kg
- Dimensiones: Alto 120 cm Ancho 137cm Largo 80.5cm
- Peso: 43 Kg
- Diseño: Mango ergonómico con base reforzada ruedas de hule
- Material 100% polietileno



DISTRIBUCIONES

INSUMOS PROFESIONALES PARA EMPRESAS

1100 LITROS

Características Técnicas

- Contenedor de residuos 1100 lts verde
- Capacidad de volumen: 1100 lts
- Capacidad de carga: 500kg
- Dimensiones: Alto 130 cm Ancho 138cm Largo 100cm
- Peso: 51 Kg
- Diseño: Mango ergonómico con base reforzada ruedas de hule
- Material 100% polietileno.

LÍNEA
HOSPITALARIA

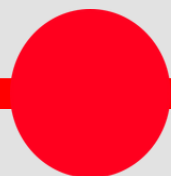



Dimensiones

35.5 cm (Largo)
21cm (Ancho)
35.5 cm (Alto)



10 LITROS

Contenedor pedal



Dimensiones

28 cm (Largo)
21cm (Ancho)
40 cm (Alto)



10 LITROS

Contenedor vaiven



Dimensiones

35.5 cm (Largo)
31,5cm (Ancho)
38.5 cm (Alto)



20 LITROS

Contenedor pedal

Dimensiones

36 cm (Largo)
33 cm (Ancho)
50 cm (Alto)



25 LITROS

Contenedor pedal



Dimensiones

39 cm (Largo)
29 cm (Ancho)
54 cm (Alto)



Dimensiones

39 cm (Largo)
29 cm (Ancho)
71 cm (Alto)



35 LITROS

Contenedor vaiven



53 LITROS

Contenedor vaiven



Dimensiones

38 cm (Largo)
41 cm (Ancho)
56 cm (Alto)



50 LITROS

Contenedor pedal



Dimensiones

48 cm (Largo)
48cm (Ancho)
88 cm (Alto)



120 LITROS

Contenedor tapa,
llantas y pedal.

CONTENEDORES

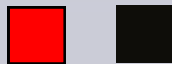

240 LITROS

Contenedor tapa,
llantas y pedal.



360 LITROS

Contenedor tapa,
llantas y pedal.



660 LITROS

Contenedor tapa,
llantas y pedal.



1100 LITROS

Contenedor tapa,
llantas y pedal.



• 2.9 - 3 LITROS

Contenedor
cilíndrico



4 LITROS

Contenedor tapa



• 4 - 5 - 6 LITROS

Contenedor tipo
lonchera



• 5 - 2 LITROS

Contenedor
rectángular

DISPONIBLE SOLO EN COLOR ROJO

CONTENEDOR PARA DESECHOS CITOTÓXICOS RECTANGULAR, BLOQUEO SEGURO

8 LITROS



Dimensiones

18 cm (Largo)
25cm (Ancho)
21 cm (Alto)

Material

Prolpropileno

Certificación

Acuerdo Ministerial No.
00036-2019 R.O No. 64



CONTENEDOR PARA DESECHOS CORTOPUNZANTES

45 LITROS

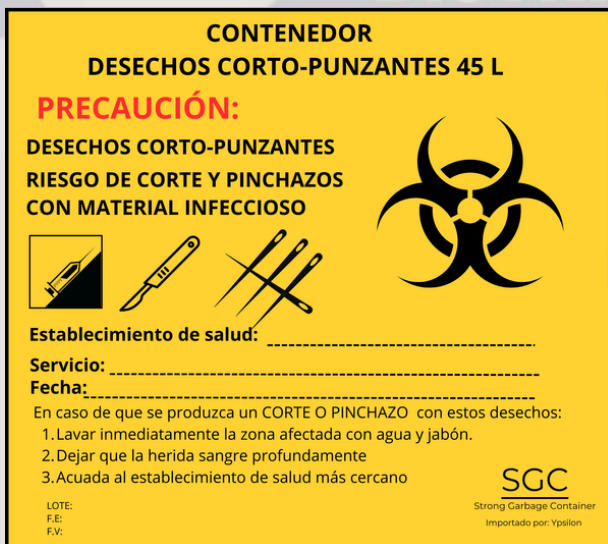

Dimensiones

28 cm (Largo)
41cm (Ancho)
57 cm (Alto)

Material

Prolpropileno

Certificación

Acuerdo Ministerial No.
00036-2019 R.O No. 64





Guantes de nitrilo



Bata quirúrgicos
Desechable



Guantes de látex



Soporte
cortopunzante



Mascarilla Quirúrgica
Desechable



Mascarilla
N95



Zapatos quirúrgicos
Desechable



Fundas de varios
colores

PUNTOS ECOLÓGICOS

DISTRIBUCIONES

INSUMOS PROFESIONALES PARA EMPRESAS



Los puntos ecológicos, también conocidos como ecopuntos, puntos verdes o puntos de reciclaje, son zonas demarcadas y señalizadas que sirven para hacer un manejo adecuado de los residuos, mientras se facilita la labor para las personas y se concientiza sobre la forma correcta de reciclar.



DE 2, 3, 4, 5
ESTACIONES

ESTACIÓN PUNTO ECOLÓGICO 120 LITROS(X3)



Estructura

A(ancho) 157 cm

B(alto) 162 cm

C(ancho entre contenedores) 47cm

D(altura desde base hasta contenedor) 85 cm

Contenedor

E (ancho) 45.5 cm

F (alto con tapa) 91 cm

G (Largo) 48cm

H (alto sin tapa) 88cm

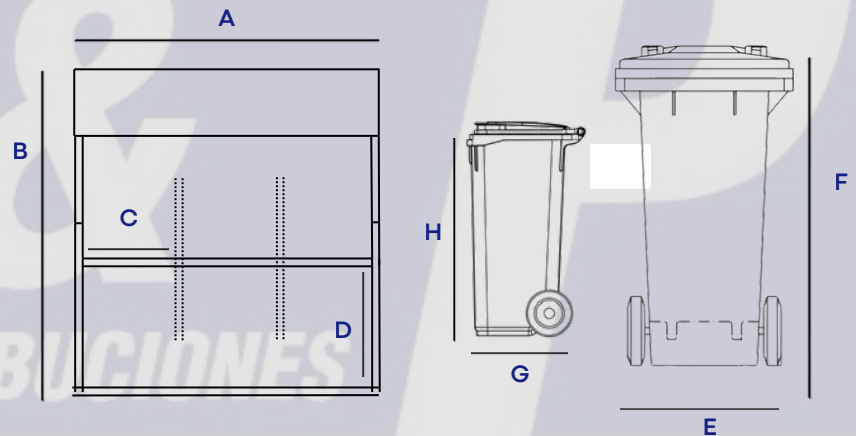

Características

- Diseñados en polietileno de alta densidad para ser resistentes ante la corrosión y el desgaste
- La tapa tiene apertura tipo bisagra
- 2 Ruedas con banda de rodadura de caucho(180mm)
- Diseñado para sistemas de recogida mecanizada
- Asas que facilitan su manejo
- EJE de Acero Galvanizado
- Piezas reciclables al final de su vida útil
- Temperatura de trabajo desde -5°C a 50 °C
- Serigrafía personalizable

DISPENSADORES

DISTRIBUCIONES

INSUMOS PROFESIONALES PARA EMPRESAS

DISPENSADORES DE TOALLA Z, PH Y JABÓN LÍQUIDO



- Fabricados con plástico ABS, resistentes y con propiedades antivandalismo.
- Personalizados.
- Contamos con todos los repuestos (llaves, seguro, botón).

Dispensadores de Jabón:

- Para usar con botella de 1000ml o sachet
- Sistema de dispensación intercambiable MultiPush (líquido, espuma, spray).
- Permite ahorrar el producto gracias a su sistema de dosificación, cada push arroja un ml del producto



DISPENSADOR DE PAPEL Y JABÓN ACERO INOXIDABLE



- Dispensador que brinda soluciones adecuadas para el papel, protegiendo al producto del polvo y la humedad, modelo robusto y de gran capacidad con mantenimiento mínimo.
- Capacidad para almacenar un rollo de hasta 240 mm de diametro.
- Con seguro y llave, incluye tornillos para su instalación.
- Elaborado en Acero Inoxidable



Dispensador de jabón sobrio y elegante.

- Incluye tornillos para su instalación.
- Elaborado en Acero Inoxidable



GUANTES

DISTRIBUCIONES

INSUMOS PROFESIONALES PARA EMPRESAS

GUANTE NITRILO EXPLEDOR AZUL

4 micras



NBR- Caucho de acrilonitrilo butadieno (>95%); estabilizantes, pigmentos y ayudas de proceso (<5%).

APLICACIONES

- Fuertes exigencias de manufactura
- Empacado
- Manipulación
- Industriales
- Salud

Aptos para contacto con alimentos. Presentan una muy alta resistencia a la perforación y el desgaste. Ambidiestros, manga enrollada y recta que brinda un ajuste perfecto. Texturizados en la punta de los dedos para mejor agarre. Ideales para personas sensibles al látex; no contienen talco.

Disponible en cajas x 100 unidades / tallas S, M, L

TALLA	ALTO (cm)	ANCHO (cm)	PROFUNDO (cm)	PESO TOTAL (kg)
Unidad	24,1	10,7	5,7	0,440 (T S); 0,460 (T M); 0,470 (T L); 0,590(T XL)
Corrugado	49	26	29	8,8 (T S); 9,2 (T M); 9,5 (T L); 11,8 (T XL)



NITRILE RESISTENT 12"

Previene heridas y lesiones por contacto con productos ásperos y contartantes Evita contato manual y directo con productos resistentes a : acidos, aceites, químicos y detergentes.

Guante de nitrilo blanco de alta resistencia

Este guante cuenta con propiedades de resistencia extrema y al mismo tiempo se adhiere a la mano y muñeca de forma total



CAJA 50 UNIDADES

Componente	Nitrilo Tratado Concentrado
Color	Exterior Blanco, Interior Negro
Medidas(cm)	Largo: 30 Ancho: 15

Grosor (cm)	Dedos: 0,24 Palma: 0,17 Puño:0,13
Talla	Small, médium, large
Normativa	Certificación ISO 9001 CE



GUANTES

ABSORBENTES

DISTRIBUCIONES

INSUMOS PROFESIONALES PARA EMPRESAS

GENERACION VERDE 901

Papel Higienico

250 y 500 metros doble hoja

Es un producto 100% biodegradable, cuenta con soluciones ecológicas de higiene en suavidad y textura para mayor bienestar en cuidado personal.



Limpión KRAFT 100 y 150 metros

Papel en rollo ideal para limpiar y secar.

Es un producto 100% biodegradable, con soluciones ecológicas de higiene en suavidad y textura para mayor bienestar en la limpieza.



Servilleta KRAFT y BLANCA

150 y 300 hojas

Permite limpiar sus manos y labios durante la comida, producto apto para el contacto con la piel.

Se adapta a las necesidades de negocios u hogar, permitiendo calidad y duración.



Toalla Z KRAFT y BLANCA 150 hojas

Ideal para el secado e higiene de manos.

Puede utilizar en baños, cocinas, salones, restaurantes o establecimientos comerciales. Cuenta con máximo poder de absorción y retención de líquidos.



Toalla Blanca 200 metros

Toalla rollo extra absorción



ABSORBENTES

FUNDAS

DISTRIBUCIONES

INSUMOS PROFESIONALES PARA EMPRESAS

FUNDAS



MEDIDAS CALIBRE

- 18X20 0.95
- 23X28 0.95
- 30X36 1.15
- 36X40 1.35
- 38X55 1.45

Disponemos fundas en tolos los colores, si se necesita alguna medida en específico también podemos realizar bajo pedido.

Adicional disponemos fundas quintaleras, arrobera, manzanera, medio quintal (natural)

QUÍMICOS

DISTRIBUCIONES

INSUMOS PROFESIONALES PARA EMPRESAS



Jabón Líquido de Manos 901

contiene un agente limpiador que está formulado con una agradable fragancia y agentes humectantes que protegen la piel, proporcionando una acción de limpieza suave, adecuada para uso frecuente. Con cada lavada, las manos se sienten limpias y no quedan residuos.



Cloro Líquido

901 Cloro Concentrado formulado a base de hipoclorito de sodio concentrado, es un poderoso desinfectante de superficies lisas duras no porosas, potabilizador de agua y desmanchador/ blanqueador de textiles.

Actúa inmediatamente sobre los microorganismos y/o materia en suspensión gracias a su gran poder oxidante.



Desinfectante

Limpiador líquido espumante desinfectante con fragancia, con pH nivelado, diseñado especialmente para la limpieza de pisos, baños, mesones o cualquier superficie en el hogar y en la industria en general.

Gracias a sus componentes especiales, es de fácil aplicación. Recomendado para una limpieza profunda en el aseo del hogar.



limpiavidrios

De forma segura limpie sus cristales y vidrios de su hogar e industria, elimine la grasa, polvo hollín, tizne, y demás agentes que opacan el brillo.

Da transparencia de manera fácil, rápida y con un secado instantáneo evitando la alta humedad.

Protege la adherencia de nuevas suciedades. no deja aureolas ni marcas.

DETERGENTE EN POLVO 901

El Detergente en Polvo, es un producto de apariencia polvo sólido, no tóxico.

Su fórmula le proporcionan un alto rendimiento en todas las condiciones posibles de lavado.

Contiene blanqueadores ópticos estables al cloro y combina perfectamente con cualquier oxidante durante la fase de lavado ofreciendo excelentes resultados en la eliminación de manchas .

PRESENTACIONES

- 1 kilo
- 2 kilos
- 3 kilos
- 5 kilos
- 15 kilos
- 50 kilos



COMPLEMENTARIOS

COCHE ESCURRIDOR 36 LITROS



Características Técnicas

- Dimensiones: Alto(89cm) Ancho(42cm) Largo(63cm)
- Capacidad de carga: 36 Litros
- Peso: 7.2 Kg
- Diseño: Manija que facilita el prensado
- Material HDPE

COCHE CONSERJE



Características Técnicas

- Dimensiones Caja: 88 x 55 x 26 cm
- Dimensiones Coche Armado: 112.5 x 51 x 96 cm
- Capacidad: 120 L
- Peso: 15 Kg
- Material: Plástico Polipropileno

CONTENEDOR PARA PILAS USADAS



Características Técnicas

Base: 29.6cm x 29,6cm

Altura: 65cm

Diámetro: 19,8cm

Volumen: 20L

Color: Personalizado

COMPLEMENTARIOS

DISTRIBUIDORES

INGENIEROS PROFESIONALES PARA EMPRESAS

COMPOSTERAS

LINEA ECO



Características Técnicas

Altura: 81cm

Largo: 60 cm

Ancho: 57 cm

Volumen: 300L

Color: Negro

Convierte residuos orgánicos en abono natural de forma práctica y sostenible. Fabricada en plástico resistente para intemperie, cuenta con tapa superior, ventilación lateral y compuerta inferior para fácil extracción del compost. Ideal para jardines, patios, huertos urbanos y hogares comprometidos con el cuidado del ambiente.

J&PECO 

Soluciones sostenibles

COMPOSTERAS

LINEA ECO



Características Técnicas

Altura: 74cm

Largo: 63 cm

Ancho: 59 cm

Volumen: 160L

Color: Negro

Convierte residuos orgánicos en abono natural de forma práctica y sostenible. Fabricada en plástico resistente para intemperie, cuenta con tapa superior, ventilación lateral y compuerta inferior para fácil extracción del compost. Ideal para jardines, patios, huertos urbanos y hogares comprometidos con el cuidado del ambiente.

J&PECO 

Soluciones sostenibles



DISPONEMOS DE GRAN VARIEDAD DE COMPLEMENTARIOS, CONTÁCTE A SU ASESOR COMERCIAL J&P DISTRIBUCIONES Y SOLICITE MAYOR INFORMACIÓN



096 995 4444 - 098 419 0249



Cuenca, Av. 10 de Agosto y Juan
Cuesta



www.jypdistribuciones.com.ec



Envíos a Nivel Nacional

J & P
DISTRIBUCIONES
INSUMOS PROFESIONALES PARA EMPRESAS



www.jypdistribuciones.com.ec